



Walkie-Talkie

OPERATING INSTRUCTION

EN

DE

FR

ES

RU

RF ENERGY EXPOSURE AND PRODUCT SAFETY GUIDE FOR PORTABLE TWO-WAY RADIOS



ATTENTION!

Before using this radio, read this guide which contains important operating instructions for safe usage and RF energy awareness and control for compliance with applicable standards and regulations.

This two-way radio uses electromagnetic energy in the radio frequency (RF) spectrum to provide communications between two or more users over a distance. RF energy, which when used improperly, can cause biological damage.

All two-way radios are designed, manufactured, and tested to ensure they meet government-established RF exposure levels. In addition, manufacturers also recommend specific operating instructions to users of two-way radios.

These instructions are important because they inform users about RF energy exposure and provide simple procedures on how to control it.

Please refer to the following websites for more information on what RF energy exposure is and how to control your exposure to assure compliance with established RF exposure limits:

<http://www.who.int/en/>

Local Government Regulations

When two-way radios are used as a consequence of employment, the Local Government Regulations requires users to be fully aware of and able to control their exposure to meet occupational requirements. Exposure awareness can be facilitated by the use of a product label directing users to specific user awareness information. Your two-way radio has a RF Exposure Product Label. Also, your user manual, or separate safety booklet includes information and operating instructions required to control your RF exposure and to satisfy compliance requirements.

Radio License

Governments keep the radios in classification, business two-way radios operate on radio frequencies that are regulated by the local radio management departments (FCC, ISED, OFCOM, ANFR, BFTK, Bundesnetzagentur...).

To transmit on these frequencies, you are required to have a license issued by them. The detailed classification and the use of your two radios, please contact the local government radio management departments.

Use of this radio outside the country where it was intended to be distributed is subject to government regulations and may be prohibited.

Unauthorized modification and adjustment

Changes or modifications not expressly approved by the party responsible for compliance may void the user's authority granted by the local government radio management departments to operate this radio and should not be made. To comply with the corresponding requirements, transmitter adjustments should be made only by or under the supervision of a person certified as technically qualified to perform transmitter maintenance and repairs in the private land mobile and fixed services as certified by an organization representative of the user of those services.

Replacement of any transmitter component (crystal, semiconductor, etc.) not authorized by the local government radio management departments equipment authorization for this radio could violate the rules.

FCC Requirements:

This device complies with part 15 of the FCC Rules. Operation is subject to the condition that this device does not cause harmful interference. (Licensed radios are applicable);

This device complies with part 15 of the FCC Rules. Operation is subject to the following two conditions: (Other devices are applicable)

- (1) This device may not cause harmful interference, and
- (2) this device must accept any interference received, including interference that may cause undesired operation.

NOTE:

- This equipment has been tested and found to comply with the limits for a Class A digital device, pursuant to part 15 of the FCC Rules. These limits are designed to provide reasonable protection against harmful interference when the equipment is operated in a commercial environment. This equipment generates, uses, and can radiate radio frequency energy and, if not installed and used in accordance with the instruction manual, may cause harmful interference to radio communications. Operation of this equipment in a residential area is likely to cause harmful interference in which case the user will be required to correct the interference at his own expense.
- This equipment has been tested and found to comply with the limits for a Class B digital device, pursuant to part 15 of the FCC Rules. These limits are designed to provide reasonable protection

against harmful interference in a residential installation. This equipment generates, uses and can radiate radio frequency energy and, if not installed and used in accordance with the instructions, may cause harmful interference to radio communications. However, there is no guarantee that interference will not occur in a particular installation. If this equipment does cause harmful interference to radio or television reception, which can be determined by turning the equipment off and on, the user is encouraged to try to correct the interference by one or more of the following measures:

- Reorient or relocate the receiving antenna.
- Increase the separation between the equipment and receiver.
- Connect the equipment into an outlet on a circuit different from that to which the receiver is connected.
- Consult the dealer or an experienced radio/TV technician for help.

Safety Information for Radios

Your wireless handheld portable transceiver contains a low power transmitter. When the talk button is pushed, it sends out radio frequency (RF) signals. The device is authorized to operate at a duty factor not to exceed 50%. In August 1996, the Federal Communications Commissions (FCC) adopted RF exposure guidelines with safety levels for handheld wireless devices.

Important

FCC RF Exposure Requirements: For body-worn operation, this radio has been tested and meets the FCC RF exposure guidelines when used with accessories supplied or designated for this product. Use of other accessories may not ensure compliance with FCC RF exposure guidelines. Use only the supplied antenna. Unauthorized antennas, modifications or attachments could damage the transmitter and may violate FCC regulations.

Normal Position

Hold the transmitter approximately 25 mm from your face and speak in a normal voice, with the antenna pointed up and away.

CE Requirements:

- (Simple EU declaration of conformity) declares that the radio equipment type is in compliance with the essential requirements and other relevant provisions of RED Directive 2014/53/EU and the ROHS Directive 2011/65/EU and the WEEE Directive 2012/19/EU.
- The full text of the EU declaration of conformity is available at the following internet address: www.xxxxxx.cn.

Restriction Information

This product can be used in EU countries and regions, including: Belgium (BE), Bulgaria (BG), Czech

Republic (CZ), Denmark (DK), Germany (DE), Estonia (EE), Ireland (IE), Greece (EL), Spain (ES), France (FR), Croatia (HR), Italy (IT), Cyprus (CY), Latvia (LV), Lithuania (LT), Luxembourg (LU), Hungary (HU), Malta (MT), Netherlands (NL), Austria(AT), Poland (PL), Portugal (PT), Romania (RO), Slovenia (SI), Slovakia (SK), Finland (FI), Sweden (SE) and United Kingdom (UK). For the warning information of the frequency restriction, please refer to the package or manual section.

• **Disposal**

The crossed-out wheeled-bin symbol on your product, literature, or packaging reminds you that in the European Union, all electrical and electronic products, batteries, and accumulators (rechargeable batteries) must be taken to designated collection locations at the end of their working life. Do not dispose of these products as unsorted municipal waste. Dispose of them according to the laws in your area.

IC Requirements:

Licence-exempt radio apparatus. This device contains licence-exempt transmitter(s)/receiver(s) that comply with Innovation, Science and Economic Development Canada's licence-exempt RSS(s).

Operation is subject to the following two conditions:

- (1) This device may not cause interference.
- (2) This device must accept any interference, including interference that may cause undesired operation of the device.

Le présent appareil est conforme aux CNR d'Industrie Canada applicables aux appareils radio exempts de licence. L'exploitation est autorisée aux deux conditions suivantes:

- (1) l'appareil ne doit pas produire de brouillage;
- (2) l'utilisateur de l'appareil doit accepter tout brouillage radioélectrique subi, même si le brouillage est susceptible d'en compromettre le fonctionnement.

RF Exposure Information

- DO NOT operate the radio without a proper antenna attached, as this may damage the radio and may also cause you to exceed RF exposure limits. A proper antenna is the antenna supplied with this radio by the manufacturer or an antenna specifically authorized by the manufacturer for use with this radio, and the antenna gain shall not exceed the specified gain by the manufacturer declared.
- DO NOT transmit for more than 50% of total radio use time, more than 50% of the time can cause RF exposure compliance requirements to be exceeded.
- During transmissions, your radio generates RF energy that can possibly cause interference with other devices or systems. To avoid such interference, turn off the radio in areas where signs are posted to do so.

- DO NOT operate the transmitter in areas that are sensitive to electromagnetic radiation such as hospitals, aircraft, and blasting sites.
- Portable Device, this transmitter may operate with the antenna(s) documented in this filing in Push-to-Talk and body-worn configurations. RF exposure compliance is limited to the specific belt-clip and accessory configurations as documented in this filing and the separation distance between user and the device or its antenna shall be at least 2.5 cm.
- Mobile Device, during operation, the separation distance between user and the antenna subjects to actual regulations, this separation distance will ensure that there is sufficient distance from a properly installed externally-mounted antenna to satisfy the RF exposure requirements.
- Occupational/Controlled Radio, this radio is designed for and classified as “Occupational/Controlled Use Only”, meaning it must be used only during the course of employment by individuals aware of the hazards, and the ways to minimize such hazards; NOT intended for use in a General population/uncontrolled environment.
- General population/uncontrolled Radio, this radio is designed for and classified as “General population/uncontrolled Use”.

RF Exposure Compliance and Control Guidelines and Operating Instructions

To control your exposure and ensure compliance with the occupational/controlled environment exposure limits, always adhere to the following procedures.

Guidelines:

- User awareness instructions should accompany the device when transferred to other users.
- Do not use this device if the operational requirements described herein are not met.

Operating Instructions:

- Transmit no more than the rated duty factor of 50% of the time. To Transmit (Talk), push the Push to Talk (PTT) button. To receive calls (listen), release the PTT button. Transmitting 50% of the time, or less, is important because the radio generates measurable RF energy exposure only when transmitting in terms of measuring for standards compliance.
- Transmit only when people outside the vehicle are at least the recommended minimum lateral distance away from a properly installed according to installation instructions, externally mounted antenna.
- When operating in front of the face, worn on the body, always place the radio in a approved clip, holder, holster, case, or body harness for this product. Using approved body-worn accessories is important because the use of approved accessories may result in exposure levels, which exceed the IEEE/ICNIRP RF exposure limits.

Hand-held Mode

- Hold the radio in a vertical position with the microphone (and other parts of the radio including the antenna) at least 2.5 cm (one inch) away from the nose or lips. The antenna should be kept away from the eyes. Keeping the radio at a proper distance is important as RF exposure decreases with increasing distance from the antenna.

Phone Mode

- When placing or receiving a phone call, hold your radio product as you would a wireless telephone. Speak directly into the microphone.

Electromagnetic Interference/Compatibility

Note: Nearly every electronic device is susceptible to electromagnetic interference (EMI) if inadequately shielded, designed, or otherwise configured for electromagnetic compatibility.

Avoid Choking Hazard

Small Parts. Not for children under 3 years.

Turn off your radio power in the following conditions:

- Turn off your radio before removing (installing) a battery or accessory or when charging battery.
- Turn off your radio when you are in a potentially hazardous environments: Near electrical blasting caps, in a blasting area, in explosive atmospheres (flammable gas, dust particles, metallic powders, grain powders, etc.).
- Turn off your radio while taking on fuel or while parked at gasoline service stations. To avoid electromagnetic interference and/or compatibility conflicts
- Turn off your radio in any facility where posted notices instruct you to do so, hospitals or health care facilities (Pacemakers, Hearing Aids and Other Medical Devices) may be using equipment that is sensitive to external RF energy.
- Turn off your radio when on board an aircraft. Any use of a radio must be in accordance with applicable regulations per airline crew instructions.

Protect your hearing:

- Use the lowest volume necessary to do your job.
- Turn up the volume only if you are in noisy surroundings.
- Turn down the volume before adding headset or earpiece.

- Limit the amount of time you use headsets or earpieces at high volume.
- When using the radio without a headset or earpiece, do not place the radio's speaker directly against your ear.
- Use careful with the earphone maybe possible excessive sound pressure from earphones and headphones can cause hearing loss.

Note: Exposure to loud noises from any source for extended periods of time may temporarily or permanently affect your hearing. The louder the radio's volume, the less time is required before your hearing could be affected. Hearing damage from loud noise is sometimes undetectable at first and can have a cumulative effect.

Avoid Burns

Antennas

- Do not use any portable radio that has a damaged antenna. If a damaged antenna comes into contact with the skin when the radio is in use, a minor burn can result.

Batteries (If appropriate)

- When the conductive material such as jewelry, keys or chains touch exposed terminals of the batteries, may complete an electrical circuit (short circuit the battery) and become hot to cause bodily injury such as burns. Exercise care in handling any battery, particularly when placing it inside a pocket, purse or other container with metal objects.

Long transmission

- When the transceiver is used for long transmissions, the radiator and chassis will become hot.

Safety Operation

Forbid

- Do not use charger outdoors or in moist environments, use only in dry locations/conditions.
- Do not disassemble the charger, that may result in risk of electrical shock or fire.
- Do not operate the charger if it has been broken or damaged in any way.
- Do not place a portable radio in the area over an air bag or in the air bag deployment area. The radio may be propelled with great force and cause serious injury to occupants of the vehicle when the air bag inflates.

To reduce risk

- Pull by the plug rather than the cord when disconnecting the charger.
- Unplug the charger from the AC outlet before attempting any maintenance or cleaning.
- Contact for assistance regarding repairs and service.
- The adapter shall be installed near the equipment and shall be easily accessible

CAUTION:

- Do not mix old and new batteries.
- Do not mix alkaline, standard (carbon-zinc), or rechargeable (NI-CD, Ni-MH, etc) batteries.
- Replacement of a battery with an incorrect type that can defeat a safeguard (for example, in the case of some lithium battery types).
- Disposal of a battery into fire or a hot oven, or mechanically crushing or cutting of a battery, that can result in an explosion.
- Leaving a battery in an extremely high temperature surrounding environment that can result in an explosion or the leakage of flammable liquid or gas.
- A battery subjected to extremely low air pressure that may result in an explosion or the leakage of flammable liquid or gas.

European Union (EU) Waste of Electrical and Electronic Equipment (WEEE) directive:



The adjacent symbol of a crossed out dustbin on wheels indicates this product is subject to Directive 2012/19/EU. This directive states at the end of the life this product must not be disposed of through regular household refuse but must be returned to special collection sites, recycling depots or waste management companies.

INFORMATION CONCERNING SAR FOR CE

Max. SAR Level(s) Measured	Limit (W/Kg)
0.375 W/kg 10g Head SAR 0.323 W/kg 10g Body SAR	2.0W/Kg for the head and body;

Approved Accessories

- This radio meets the RF exposure guidelines when used with the accessories supplied or designated for the product. Use of other accessories may not ensure compliance with the RF exposure guidelines and may violate regulations.

KEY FUNCTIONS

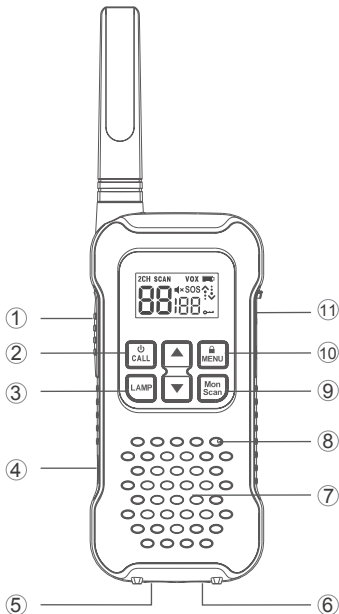

- ① Push-to-Talk
- ② Power On/Off / Call Tone
- ③ Lamp On/Off
- ④ SOS
- ⑤ Lamp
- ⑥ SOS Lamp
- ⑦ Speaker
- ⑧ Microphone
- ⑨ Monitor / Scan
- ⑩ Lock / Menu
- ⑪ Micro-USB Charging Port / Accessory Port

DISPLAY SCREEN GUIDE

Numbers of Channel
Call Tone

Numbers for Codes

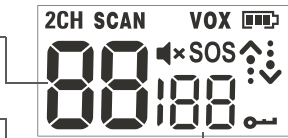

2CH	Dual Watch		Battery Meter		Lock
SCAN	Scan		Status (Transmit/Receive)		
VOX	VOX		Volume Mut		

GETTING STARTED

Installing the Three AA NiMH Rechargeable Battery

1. Take the belt clip off.
2. Unlock two screws counterclockwise and open the cover to install the three AA Ni-MH battery according to orientation shown in battery compartment.

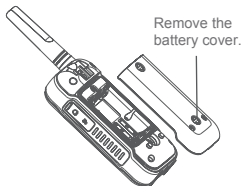
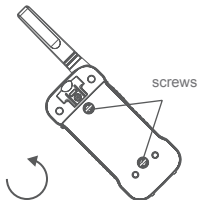

3. Close the battery and tighten the two screws clockwise.
4. Tighten the screws clockwise to close the battery cover firmly.

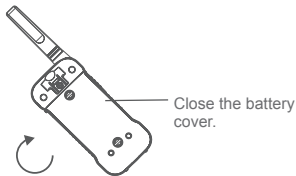
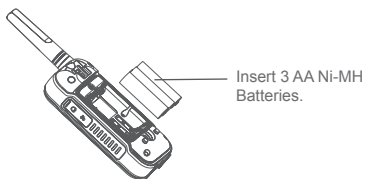

Radio Battery Meter

Battery full bars indicates battery high . When battery meter shows 1 bar, device is on low battery mode and will indicate low battery alert in the forms of alert tone and blinking bar display.

Note:

- Remove the battery from radio for storage purposes. Batteries may corrode over time and cause permanent damage to your devices.
- Charge the supplied NiMH batteries once every 3 months when not in use.

Using the Micro-USB Charger

The micro-USB charger is a handy port that allows you to conveniently charge your NiMH battery. Use certified adaptor(5V, ≥1A). Do not attempt to charge alkaline batteries.

1. Make sure your radio is turned OFF.
2. Plug the micro-USB cable into the micro-USB charging port on your radio. Connect the other end of the micro-USB charger to wall power outlet.
3. The battery meter on LCD will move to indicate the battery is charging.

Turning your Radio On and Off



1. Press and hold on the  button to turn your radio ON/OFF.
2. The display screen then shows the current channel, code and all features that are enabled.

Setting the Volume



1. Press  to increase the volume. Press  to decrease the volume.
2. When the volume reached level 0 the mute  icon appears permanently on screen.

RECEIVING AND TRANSMITTING

To communicate, all radios in your group must be set to the same channel and sub code.

1. To talk, press and hold the PTT button. When transmitting, the  icon is shown. Release the PTT button when you are finished talking. Do not use the radios closer than five feet apart.
2. When receiving, the  icon is shown.

Monitor Button



1. Press and hold  button for 3 seconds to enter monitor mode and listen for weak signals on the current channel.
2. You can also press  button to check for activity on the current channel before you talk.
3. Release the  button to exit monitor mode.

PTT Time out Timer

When you press PTT buttons for more than 60 seconds, radio will stop transmitting. This is to prevent accidental transmission.

FEATURES

Setting the Channel



1. Press the  button until the channel number starts to flash.
2. Press  or  button to change the channel number. Press the PTT button to exit menu.

Channels and Frequencies



CH	Frequency (MHz)	Max Power Output	CH	Frequency (MHz)	Max Power Output	CH	Frequency (MHz)	Max Power Output	CH	Frequency (MHz)	Max Power Output
1	446.00625	0.5W	5	446.05625	0.5W	9	446.10625	0.5W	13	446.15625	0.5W
2	446.01875	0.5W	6	446.06875	0.5W	10	446.11875	0.5W	14	446.16875	0.5W
3	446.03125	0.5W	7	446.08125	0.5W	11	446.13125	0.5W	15	446.18125	0.5W
4	446.04375	0.5W	8	446.09375	0.5W	12	446.14375	0.5W	16	446.19375	0.5W

Channels: 16 PMR (Note: only Channels 1 to 8 are available by default. Channels 9 to 16 need to be activated by user before they can be selected. Channels 9 to 16 should only be used in countries where these frequencies are allowed by government authorities. Channels 9 to 16 are not allowed in Russia)



Setting the Sub Codes

1. Press the  button until the code number starts to flash.
2. Press  or  button to select code number. Press the PTT button to exit menu.

Setting and Transmitting Call Tones



1. Press  button until call tone 'CA' appears. The current call tone setting flash.
2. Press  or  button to change and listen to the call tone. Press the PTT button to exit menu.

Voice Operated Transmission (VOX)

1. To activate VOX, press  button until 'VOX' appears on the display. The current setting (0, 1-3) will flash.
2. Press  or  button to select the sensitivity level. Press the PTT button to exit menu.
 - L3 = High Sensitivity
 - L2 = Medium Sensitivity
 - L1 = Low Sensitivity
 - L0 = Turn Off VOX function

Dual Channel Monitor

With this feature enabled, you can scan current channel and another channel alternately.

1. Press  button until '2CH' appears on the display. The current setting (OF, 1-22) will flash.
2. Press  or  to select channels. Press the PTT button to exit menu. The screen will alternate between Home Channel and Dual Watch Channel. To end Dual Watch mode, re-enter Dual Watch menu to select the OFF setting. If you set the same channel and code as current channel, Dual Watch does not work.





Keypad Tones

Press and hold the  button while turning the radio ON to switch the keypad tone ON/OFF.

Roger Tone



Press and hold the  button while turning the radio ON to turn the Roger Beep ON. Repeat the step to turn Roger Beep OFF.

Keypad Lock





1. To lock the radio, press and hold  button until the key lock indicator  icon on display appear.
2. To unlock the radio, press and hold  button until key lock indicator  icon on display disappear.
3. Repeat the step to unlock the device.

Scanning Channels

To Start Scanning:

1. Briefly press the  button to start scanning. SCAN icon will appear in the display. The device will stop scrolling and receiving when matched channel and sub codes detected.
2. After the end of transmission, press the PTT button within 5 seconds to respond. The device will resume scanning after end of any received activity.
3. If you press PTT button when the device is scrolling, the transmission will be on the 'home channel'.
4. Press  button to exit scanning feature.

Notes:

If the device stops on an unintended/undesired transmission, press  or  button to resume scan OR temporarily remove that channel from the scan list by pressing and holding  or  for 3 seconds. Press  to exit and re-enter scan mode to restore removed channels to the scan list.

LED Lamp

Press the  button to turn ON/OFF the lamp.

Automatic Power Saving



This feature is enabled by default to enhance battery life.

Emergency SOS Mode

User can use this feature to emit SOS signal. To enter emergency SOS mode:

1. Press and hold the SOS button for 3 seconds. The RED LED light will be activated.
2. Press the button again to deactivate.

Water Activated LED

Once the devices are dropped into water, white LED will be activated automatically to ease user to locate the devices in dark environment. After retrieve the devices, press any button to deactivate except  button.  button will overwrite and activate LAMP feature.

Note: Radio floats with designated 1200mAh NiMH batteries. It may not float with other batteries.

SPECIFICATIONS

General		Receiver		Transmitter	
Frequency Range	446.00625-446.19375MHZ	Receive Sensitivity	-125dBm	RF Output Power	0,5W
Memory Channel	16CH	Adjacent Channel Selectivity	-125dBm	Spurious Emission	≤-13dBm
Operation Voltage	DC 3,6V / DC4,5V	Inter Modulation and Rejection	≥60dB	Transmission current	≤1,3A
Battery Capacity	1200 mAh	Rated Audio Power Output	≥450mW (4,5V)		
Operating Temperature	-20 C.-+60 C.	Rated Audio Distortion	≤5% (60% volume)		
Antenna Impedance	50Ω	Receive Current	≤300mA		

SCHLÜSSELFUNKTIONEN

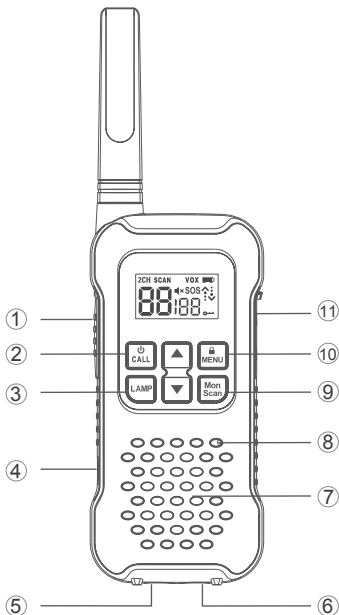

- ① Push-to-Talk
- ② Power On/Off / Call Tone
- ③ Lampe ein/aus
- ④ SOS
- ⑤ Lampe
- ⑥ SOS Lampe
- ⑦ Lautsprecher
- ⑧ Mikrofon
- ⑨ Überwachen / Scannen
- ⑩ Schloss / Menü
- ⑪ Micro-USB-Ladeanschluss / Zubehörschluss

BILDSCHIRMANLEITUNG ANZEIGEN

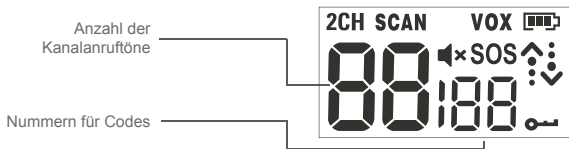

2CH	Dual Watch		Batterieanzeige		Sperren
SCAN	Scan		Status (Senden / Empfangen)		
VOX	VOX		Volume Mut		

FERTIG MACHEN

Installieren der drei wiederaufladbaren AA NIMH-Batterien

1. Nehmen Sie den Gürtelclip ab.
2. Lösen Sie zwei Schrauben gegen den Uhrzeigersinn und öffnen Sie die Abdeckung, um die drei AA Ni-MH Akkus gemäß der im Batteriefach angegebenen Ausrichtung einzulegen.

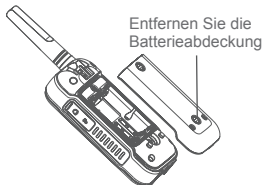
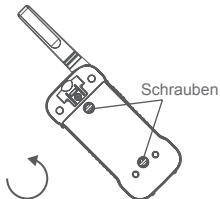

- Schließen Sie die Batterie und ziehen Sie die beiden Schrauben im Uhrzeigersinn fest.
- Ziehen Sie die Schrauben im Uhrzeigersinn an, um die Batterieabdeckung fest zu schließen.

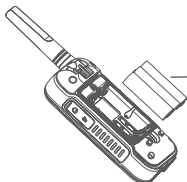

Legen Sie 3 AA Ni-MH Batterien ein

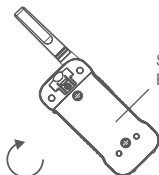

Schließen Sie die Batterieabdeckung

Funkbatteriemessgerät

Die vollen Balken der Batterie zeigen an, dass die Batterie hoch ist. Wenn die Batterieanzeige 1 bar anzeigt, befindet sich das Gerät im Batteriemodus und zeigt einen Alarm bei schwacher Batterie in Form eines Alarmtons und einer blinkenden Balkenanzeige an.

Hinweis:

- Nehmen Sie den Akku zur Aufbewahrung aus dem Radio. Batterien können im Laufe der Zeit korrodieren und Ihre Geräte dauerhaft beschädigen.
- Laden Sie die mitgelieferten NiMH-Akkus bei Nichtgebrauch alle 3 Monate auf.

Using the Micro-USB Charger



The micro-USB charger is a handy port that allows you to conveniently charge your NiMH battery. Use certified adaptor(5V, ≥1A). Do not attempt to charge alkaline batteries.

1. Make sure your radio is turned OFF.
2. Plug the micro-USB cable into the micro-USB charging port on your radio. Connect the other end of the micro-USB charger to wall power outlet.
3. The battery meter on LCD will move to indicate the battery is charging.

Ein- und Ausschalten des Radios

1. Halten Sie die Taste  gedrückt, um das Radio ein- und auszuschalten.
2. Der Bildschirm zeigt dann den aktuellen Kanal, den Code und alle aktivierten Funktionen an.



Lautstärke einstellen

1. Drücken Sie , um die Lautstärke zu erhöhen. Drücken Sie , um die Lautstärke zu verringern.



2. Wenn die Lautstärke Stufe 0 erreicht hat, wird das Stummschalt  Symbol permanent auf dem Bildschirm angezeigt.

EMPFANGEN UND SENDEN

Für die Kommunikation müssen alle Funkgeräte in Ihrer Gruppe auf denselben Kanal und denselben Subcode eingestellt sein.

1. Halten Sie zum Sprechen die PTT-Taste gedrückt. Beim Senden wird das Symbol  angezeigt. Lassen Sie die PTT-Taste los, wenn Sie mit dem Sprechen fertig sind. Verwenden Sie die Funkgeräte nicht in einem Abstand von weniger als zwei Metern.
2. Beim Empfang wird das Symbol  angezeigt.

Monitor-Taste

1. Halten Sie die Taste  3 Sekunden lang gedrückt, um in den Überwachungsmodus zu wechseln und auf schwache Signale auf dem aktuellen Kanal zu achten.
2. Sie können auch die Taste  drücken, um vor dem Sprechen nach Aktivitäten auf dem aktuellen Kanal zu suchen.
3. Lassen Sie die Taste  los, um den Überwachungsmodus zu verlassen.

PTT Timeout Timer

Wenn Sie die PTT-Taste länger als 60 Sekunden drücken, stoppt das Radio die Übertragung. Dies soll eine versehentliche Übertragung verhindern.

EIGENSCHAFTEN

Kanal einstellen

1. Drücken Sie die Taste , bis die Kanalnummer zu blinken beginnt.
2. Drücken Sie die Taste  oder , um die Kanalnummer zu ändern. Drücken Sie die PTT-Taste, um das Menü zu verlassen.

Kanäle und Frequenzen



CH	Frequenz (MHz)	Maximale Leistung	CH	Frequenz (MHz)	Maximale Leistung	CH	Frequenz (MHz)	Maximale Leistung	CH	Frequenz (MHz)	Maximale Leistung
1	446.00625	0.5W	5	446.05625	0.5W	9	446.10625	0.5W	13	446.15625	0.5W
2	446.01875	0.5W	6	446.06875	0.5W	10	446.11875	0.5W	14	446.16875	0.5W
3	446.03125	0.5W	7	446.08125	0.5W	11	446.13125	0.5W	15	446.18125	0.5W
4	446.04375	0.5W	8	446.09375	0.5W	12	446.14375	0.5W	16	446.19375	0.5W

Kanäle: 16 PMR (Hinweis: Standardmäßig sind nur die Kanäle 1 bis 8 verfügbar. Die Kanäle 9 bis 16 müssen vom Benutzer aktiviert werden, bevor sie ausgewählt werden können. Die Kanäle 9 bis 16 sollten nur in Ländern verwendet werden, in denen diese Frequenzen von der Regierung zugelassen sind. Die Kanäle 9 bis 16 sind in Russland nicht erlaubt.)



Einstellen der Subcodes

1. Drücken Sie die Taste , bis die Codenummer zu blinken beginnt.
2. Drücken Sie die Taste  oder , um die Codenummer auszuwählen. Drücken Sie die PTT-Taste, um das Menü zu verlassen.

Einstellen und Übertragen von Ruftönen

1. Drücken Sie die Taste , bis der Rufton 'CA' angezeigt wird. Die aktuelle Einstellung des Anruftons blinkt.
2. Drücken Sie die Taste  oder , um den Rufton zu ändern und zu hören. Drücken Sie die PTT-Taste, um das Menü zu verlassen.

Sprachübertragung (VOX)

1. Um VOX zu aktivieren, drücken Sie die Taste , bis 'VOX' im Display angezeigt wird. Die aktuelle Einstellung (0, 1-3) blinkt.
2. Drücken Sie die Taste  oder , um die Empfindlichkeitsstufe auszuwählen. Drücken Sie die PTT-Taste, um das Menü zu verlassen.

L3 = hohe Empfindlichkeit



L2 = mittlere Empfindlichkeit

L1 = geringe Empfindlichkeit

L0 = VOX-Funktion ausschalten

Zweikanal-Monitor

Wenn diese Funktion aktiviert ist, können Sie den aktuellen Kanal und einen anderen Kanal abwechselnd scannen.

1. Drücken Sie die Taste , bis '2CH' im Display angezeigt wird. Die aktuelle Einstellung (OF, 1-22) blinkt.
2. Drücken Sie  oder , um Kanäle auszuwählen. Drücken Sie die PTT-Taste, um das Menü zu verlassen. Der Bildschirm wechselt zwischen Home Channel und Dual Watch Channel. Um den Dual Watch-Modus zu beenden, rufen Sie das Dual Watch-Menü erneut auf, um die Einstellung OFF auszuwählen. Wenn Sie denselben Kanal und Code wie den aktuellen Kanal einstellen, funktioniert Dual Watch nicht.



Tastentöne

Halten Sie die Taste  gedrückt, während Sie das Radio einschalten, um den Tastenton ein- und auszuschalten.

Roger Tone

Halten Sie die Taste  gedrückt, während Sie das Radio einschalten, um den Roger Beep einzuschalten. Wiederholen Sie den Schritt, um Roger Beep auszuschalten.

Tastensperre

1. Um das Radio zu sperren, halten Sie die Taste  gedrückt, bis die Anzeige der Tastensperre angezeigt wird.
2. Um das Radio zu entsperren, halten Sie die Taste  gedrückt, bis die Anzeige der Tastensperre auf dem Display verschwindet.
3. Wiederholen Sie den Schritt, um das Gerät zu entsperren.





Kanäle scannen

So starten Sie den Scanvorgang:

1. Drücken Sie kurz die Taste , um den Scanvorgang zu starten. Das SCAN-Symbol wird im Display angezeigt. Das Gerät hört auf zu scrollen und zu empfangen, wenn übereinstimmende Kanal- und Subcodes erkannt werden.
2. Drücken Sie nach dem Ende der Übertragung innerhalb von 5 Sekunden die PTT-Taste, um zu antworten. Das Gerät setzt den Scanvorgang nach Beendigung einer empfangenen Aktivität fort.
3. Wenn Sie beim Scrollen des Geräts die PTT-Taste drücken, befindet sich die Übertragung auf dem 'Home-Kanal'.

4. Drücken Sie die Taste , um die Scanfunktion zu beenden.

Anmerkungen:

Wenn das Gerät bei einer unbeabsichtigten / unerwünschten Übertragung stoppt, drücken Sie die Taste  oder , um den Scan fortzusetzen, oder entfernen Sie diesen Kanal vorübergehend aus der Scanliste, indem Sie  oder  3 Sekunden lang gedrückt halten. Drücken Sie , um den Scanmodus zu verlassen und erneut aufzurufen, um entfernte Kanäle in der Scanliste wiederherzustellen.

LED-Lampe

Drücken Sie die Taste , um die Lampe ein- und auszuschalten.

Automatische Energieeinsparung



Diese Funktion ist standardmäßig aktiviert, um die Akkulaufzeit zu verlängern.

Notfall-SOS-Modus

Der Benutzer kann diese Funktion verwenden, um ein SOS-Signal zu senden. So rufen Sie den Notfall-SOS-Modus auf:

1. Halten Sie die SOS-Taste 3 Sekunden lang gedrückt. Das ROTE LED-Licht wird aktiviert.
2. Drücken Sie die Taste erneut, um sie zu deaktivieren.

Wasseraktivierte LED

Sobald die Geräte ins Wasser gefallen sind, wird automatisch eine weiße LED aktiviert, damit der Benutzer die Geräte in einer dunklen Umgebung leichter finden kann. Drücken Sie nach dem Abrufen der Geräte eine beliebige Taste, um sie außer der Taste  zu deaktivieren. Die Taste  überschreibt und aktiviert die LAMP-Funktion.

Hinweis: Das Radio schwimmt mit ausgewiesenen 1200-mAh-NiMH-Batterien. Es kann nicht mit anderen Batterien schweben.

TECHNISCHE DATEN

Allgemeines		Empfängerteil		Senderteil	
Frequenzbereich	446,00625-446,19375MHZ	Empfangsempfindlichkeit	-125dBm	HF-Ausgangsleistung	0.5W
Speicherkanal	16CH	Selektivität für benachbarte Kanäle	-125dBm	Störemission	≤-13dBm
Betriebsspannung	DC 3.6V / DC4.5V	Intermodulation und Zurückweisung	≥60dB	Übertragungsstrom	≤1.3A
Batteriekapazität	1200 mAh	Audio-Ausgangsleistung	≥450mW (4.5V)		
Betriebstemperatur	-20 C -+60 C	Bewertete Audio-Verzerrung	≤5% (60% volume)		
Antennenimpedanz	50Ω	Empfangsstrom	≤300mA		

KFONCTIONS CLÉS

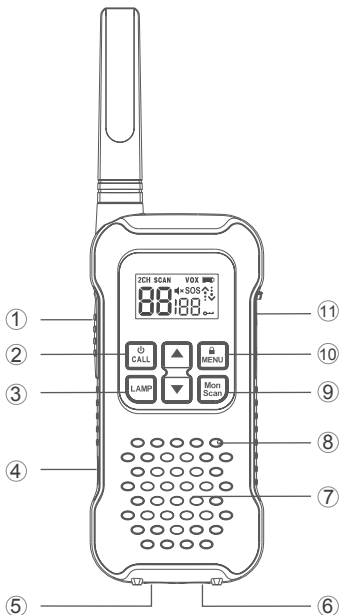

- 1 Appuyer pour parler
- 2 Mise sous / hors tension / tonalité d'appel
- 3 Lampe On/Off
- 4 SOS
- 5 Lampe
- 6 Lampe SOS
- 7 Haut-parleur
- 8 Microphone
- 9 Monitor / Scan
- 10 Verrouillage / Menu
- 11 Port de chargement micro-USB / port accessoire

GUIDE DE L'ÉCRAN D'AFFICHAGE

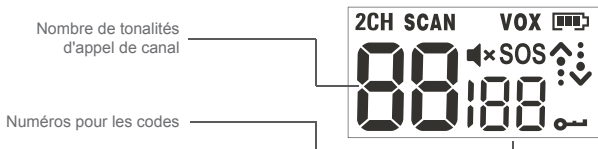

2CH	Double montre	[Battery Icon]	Compteur de batterie	[Key Icon]	Fermer à clé
SCAN	Scan	[Up/Down Arrows]	Statut (transmission / réception)		
VOX	VOX	[Speaker Icon]	Volume Mut		

COMMENCER

Installer trois AA NIMH batteries rechargeables

1. Retirez le clip de ceinture.
2. Déverrouillez deux vis dans le sens antihoraire et ouvrez le couvercle pour installer les trois piles AA Ni-MH selon l'orientation indiquée dans le compartiment à piles.

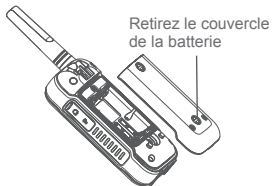
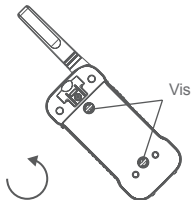

3. Fermez la batterie et serrez les deux vis dans le sens des aiguilles d'une montre.
4. Serrez les vis dans le sens horaire pour fermer le couvercle de la batterie.

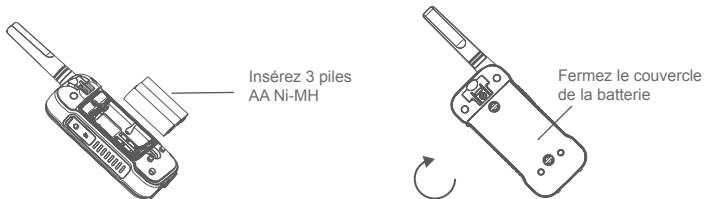

Compteur de batterie de la radio

Les barres de batterie pleine indiquent que la batterie est haute. Lorsque le compteur de batterie affiche 1 barre, l'appareil est en mode de batterie faible et indiquera une alerte de batterie faible sous forme de tonalité d'alerte et d'affichage de barre clignotante.

Remarque:

- Retirez la batterie de la radio à des fins de stockage. Les piles peuvent se corroder avec le temps et endommager définitivement vos appareils.
- Chargez les batteries NiMH fournies une fois tous les 3 mois lorsqu'elles ne sont pas utilisées.

Utilisation du chargeur micro-USB



Le chargeur micro-USB est un port pratique qui vous permet de recharger facilement votre batterie NiMH. Utilisez un adaptateur certifié (5V, $\geq 1A$). N'essayez pas de charger des piles alcalines.

1. Assurez-vous que votre radio est éteinte.
2. Branchez le câble micro-USB dans le port de chargement micro-USB de votre radio. Connectez l'autre extrémité du chargeur micro-USB à une prise murale.
3. Le compteur de batterie sur l'écran LCD se déplacera pour indiquer que la batterie est en charge.

Allumer et éteindre votre radio



1. Appuyez et maintenez le bouton  pour allumer / éteindre votre radio.
2. L'écran d'affichage affiche ensuite la chaîne actuelle, le code et toutes les fonctions activées.

Réglage du volume



1. Appuyez sur  pour augmenter le volume. Appuyez sur  pour diminuer le volume.
2. Lorsque le volume atteint le niveau 0, le micro muet  apparaît en permanence à l'écran.

RÉCEPTION ET TRANSMISSION

Pour communiquer, toutes les radios de votre groupe doivent être réglées sur le même canal et sous-code.

1. Pour parler, appuyez et maintenez le bouton PTT. Lors de la transmission, l'icône  apparaît. Relâchez le bouton PTT lorsque vous avez fini de parler. N'utilisez pas les radios à moins de cinq pieds de distance.
2. Lors de la réception, l'icône  apparaît.

Bouton moniteur



1. Appuyez sur le bouton  et maintenez-le enfoncé pendant 3 secondes pour passer en mode moniteur et écouter les signaux faibles sur le canal actuel.
2. Vous pouvez également appuyer sur le bouton  pour vérifier l'activité sur le canal actuel avant de parler.
3. Relâchez le bouton  pour quitter le mode moniteur.

PTT Minuterie de temporisation

Lorsque vous appuyez sur les boutons PTT pendant plus de 60 secondes, la radio cesse de transmettre. Ceci pour éviter une transmission accidentelle.

FONCTIONNALITÉS

Réglage du canal



1. Appuyez sur le bouton  jusqu'à ce que le numéro de chaîne commence à clignoter.
2. Appuyez sur le bouton  ou  pour modifier le numéro de canal. Appuyez sur le bouton PTT pour quitter le menu.

Aux et fréquences



CH	Fréquence (MHz)	Puissance de sortie max	CH	Fréquence (MHz)	Puissance de sortie max	CH	Fréquence (MHz)	Puissance de sortie max	CH	Fréquence (MHz)	Puissance de sortie max
1	446.00625	0.5W	5	446.05625	0.5W	9	446.10625	0.5W	13	446.15625	0.5W
2	446.01875	0.5W	6	446.06875	0.5W	10	446.11875	0.5W	14	446.16875	0.5W
3	446.03125	0.5W	7	446.08125	0.5W	11	446.13125	0.5W	15	446.18125	0.5W
4	446.04375	0.5W	8	446.09375	0.5W	12	446.14375	0.5W	16	446.19375	0.5W

Canaux: 16 PMR (Remarque: seuls les canaux 1 à 8 sont disponibles par défaut. Les canaux 9 à 16 doivent être activés par l'utilisateur avant de pouvoir être sélectionnés. Les canaux 9 à 16 ne doivent être utilisés que dans les pays où ces fréquences sont autorisées par le gouvernement. Les canaux 9 à 16 ne sont pas autorisés en Russie)



Définition des sous-codes

1. Appuyez sur le bouton  jusqu'à ce que le numéro de code commence à clignoter.
2. Appuyez sur le bouton  ou  pour sélectionner le numéro de code. Appuyez sur le bouton PTT pour quitter le menu.

Définition et transmission de tonalités d'appel



1. Appuyez sur le bouton  jusqu'à ce que la tonalité d'appel «CA» apparaisse. Le réglage actuel de la tonalité d'appel clignote.
2. Appuyez sur le bouton  ou  pour changer et écouter la tonalité d'appel. Appuyez sur le bouton PTT pour quitter le menu.

Transmission à commande vocale (VOX)

1. Pour activer VOX, appuyez sur le bouton  jusqu'à ce que «VOX» apparaisse sur l'affichage. Le réglage actuel (0, 1-3) clignote.
2. Appuyez sur le bouton  ou  pour sélectionner le niveau de sensibilité. Appuyez sur le bouton PTT pour quitter le menu.
L3 = haute sensibilité
L2 = Sensibilité moyenne
L1 = faible sensibilité
L0 = Désactiver la fonction VOX

Moniteur double canal

Lorsque cette fonction est activée, vous pouvez balayer la chaîne actuelle et une autre chaîne en alternance.

1. Appuyez sur le bouton  jusqu'à ce que "2CH" apparaisse sur l'affichage. Le réglage actuel (OF, 1-22) clignote.
2. Appuyez sur  ou  pour sélectionner les chaînes. Appuyez sur le bouton PTT pour quitter le menu. L'écran alterne entre le canal Home et le canal Dual Watch. Pour quitter le mode Dual Watch, entrez de nouveau dans le menu Dual Watch pour sélectionner le réglage OFF. Si vous définissez le même canal et le même code que le canal actuel, la double veille ne fonctionne pas.



Tonalités du clavier

Appuyez sur le bouton  et maintenez-le enfoncé tout en allumant la radio pour activer / désactiver la tonalité du clavier.

Roger Tone



Appuyez sur le bouton  et maintenez-le enfoncé tout en allumant la radio pour allumer le Roger Beep. Répétez l'étape pour désactiver Roger Beep.

Verrouillage du clavier

1. Pour verrouiller la radio, appuyez sur le bouton  et maintenez-le enfoncé jusqu'à ce que l'icône d'indicateur de verrouillage des touches apparaisse à l'écran.
2. Pour déverrouiller la radio, appuyez sur le bouton  et maintenez-le enfoncé jusqu'à ce que le témoin de verrouillage des touches à l'écran disparaisse.
3. Répétez l'étape pour déverrouiller l'appareil.



Scan des canaux

Pour lancer le scan:

1. Appuyez brièvement sur le bouton  pour lancer le scan. L'icône SCAN apparaîtra à l'écran. L'appareil cessera de défiler et de recevoir lorsque le canal et les sous-codes correspondants seront détectés.
2. Après la fin de la transmission, appuyez sur le bouton PTT dans les 5 secondes pour répondre. L'appareil reprendra la numérisation après la fin de toute activité reçue.
3. Si vous appuyez sur le bouton PTT pendant le défilement de l'appareil, la transmission se fera sur le "canal d'accueil".
4. Appuyez sur le bouton  pour quitter la fonction de numérisation.

Remarques:

Si l'appareil s'arrête sur une transmission involontaire / indésirable, appuyez sur le bouton .

ou  pour reprendre le scan OU supprimez temporairement ce canal de la liste de balayage en appuyant et en maintenant enfoncé pendant 3 secondes. Appuyez sur  ou  pour quitter et revenir en mode de balayage pour restaurer les canaux supprimés dans la liste de scan.

LED Lampe

Appuyez sur le bouton  pour allumer / éteindre la lampe.

Économie d'énergie automatique

Cette fonction est activée par défaut pour améliorer la durée de vie de la batterie.

Mode SOS d'urgence

L'utilisateur peut utiliser cette fonction pour émettre un signal SOS. Pour entrer en mode SOS d'urgence:

1. Appuyez sur le bouton SOS et maintenez-le enfoncé pendant 3 secondes. La lumière LED ROUGE sera activée.
2. Appuyez à nouveau sur le bouton pour désactiver.

LED activée par l'eau

Une fois que les appareils sont tombés dans l'eau, la LED blanche sera activée automatiquement pour faciliter à l'utilisateur de localiser les appareils dans un environnement sombre. Après avoir récupéré les appareils, appuyez sur n'importe quel bouton pour désactiver le bouton except. Le bouton écrasera et activera la fonction LAMP.

Remarque: la radio flotte avec des batteries NiMH de 1200 mAh désignées. Il peut ne pas flotter avec d'autres batteries.

SPÉCIFICATIONS

général		Partie de récepteur		Partie émetteur	
Gamme de fréquences	446.00625-446.19375MHZ	La sensibilité de recevoir	-125dBm	Puissance de sortie RF	0,5W
Capacité de canal	16CH	Sélectivité du canal adjacent	-125dBm	Émission parasite	≤-13dBm
Tension de fonctionnement	DC 3,6V / DC4,5V	Inter modulation et rejet	≥60dB	Courant de transmission	≤1,3A
Capacité de la batterie	1200 mAh	Puissance de sortie audio nominale	≥450mW (4,5V)		
Température de fonctionnement	-20 C +60 C	Le courant de recevoir	≤5% (60% volume)		
Impédance d'antenne	50Ω	Receive Current	≤300mA		

FUNCIONES TECLA

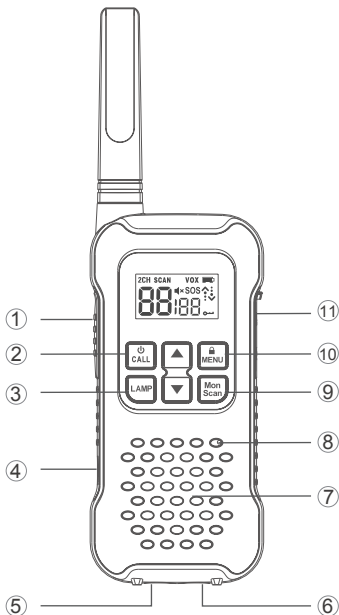

- ① Presionar a hablar
- ② Encendido / Apagado / Tono de llamada
- ③ Lámpara On/Off
- ④ SOS
- ⑤ Lámpara
- ⑥ SOS Lámpara
- ⑦ Altavoz
- ⑧ Micrófono
- ⑨ Monitorear / Escanear
- ⑩ Bloqueo / Menú
- ⑪ Puerto de carga micro USB / puerto de accesorios

PANTALLA GUÍA

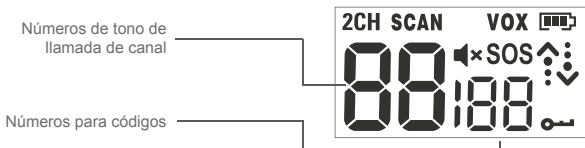

2CH	Doble Reloj		Medidor de batería Bloquear		Bloquear
SCAN	Escanear		Estado (transmitir / recibir)		
VOX	VOX		Volumen Mudo		

EMPEZANDO

Instala las tres baterías recargables AA NIMH

1. Quite el clip del cinturón.
2. Desbloquee dos tornillos en sentido antihorario y abra la cubierta para instalar las tres baterías AA Ni-MH de acuerdo con la orientación que se muestra en el compartimiento de la batería.

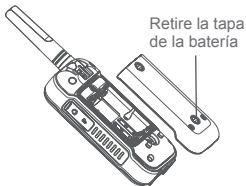
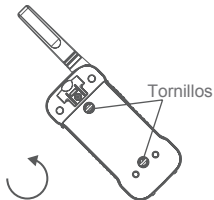

3. Cierre la batería y apriete los dos tornillos en el sentido de las agujas del reloj.
4. Apriete los tornillos en sentido horario para cerrar la tapa de la batería firmemente.



Medidor de batería de radio

Las barras de batería llena indican que la batería está alta. Cuando el medidor de batería muestra 1 baja, el dispositivo está en modo de batería baja e indicará una alerta de batería baja en forma de tono de alerta y pantalla de barra parpadeante.

Nota:

- Retire la batería de la radio con fines de almacenamiento. Las baterías pueden corroerse con el tiempo y causar daños permanentes a sus dispositivos.
- Cargue las baterías NiMH suministradas una vez cada 3 meses cuando no esté en uso.

Usando el cargador Micro-USB

El cargador micro-USB es un puerto útil que le permite cargar convenientemente su batería NiMH. Use un adaptador certificado (5V, $\geq 1A$). No intente cargar baterías alcalinas.

1. Asegúrese de que su radio esté apagada.
2. Enchufe el cable micro-USB en el puerto de carga micro-USB de su radio. Conecte el otro extremo del cargador micro-USB a la toma de corriente de la pared.
3. El medidor de batería en la pantalla LCD se moverá para indicar que la batería se está cargando.

Encendido y apagado de su radio



1. Mantenga presionado el botón  para encender / apagar su radio.
2. La pantalla muestra el canal actual, el código y todas las funciones que están habilitadas.

Ajuste del volumen

1. Presione  para subir el volumen. Presione  para bajar el volumen.
2. Cuando el volumen alcanzó el nivel 0, el icono  de silencio aparece permanentemente en la pantalla.

RECIBIR Y TRANSMITIR

Para comunicarse, todas las radios de su grupo deben estar configuradas en el mismo canal y subcódigo.

1. Para hablar, mantenga presionado el botón PTT. Al transmitir, se muestra el icono . Suelte el botón PTT cuando haya terminado de hablar. No use las radios a menos de cinco pies de distancia.
2. Al recibir, se muestra el icono .

Botón de monitor



1. Presione y mantenga presionado el botón  durante 3 segundos para ingresar al modo de monitor y escuchar señales débiles en el canal actual.
2. También puede presionar el botón  para verificar la actividad en el canal actual antes de hablar.
3. Suelte el botón  para salir del modo monitor.

Temporizador de tiempo de espera PTT

Cuando presiona los botones PTT durante más de 60 segundos, la radio dejará de transmitir. Esto es para evitar la transmisión accidental.

CARACTERISTICAS

Configurando el canal



1. Presione el botón  hasta que el número del canal comience a parpadear.
2. Presione el botón  o  para cambiar el número del canal. Presione el botón PTT para salir del menú.

Canales y Frecuencias



CH	Frecuencia (MHz)	Salida de potencia máxima	CH	Frecuencia (MHz)	Salida de potencia máxima	CH	Frecuencia (MHz)	Salida de potencia máxima	CH	Frecuencia (MHz)	Salida de potencia máxima
1	446.00625	0.5W	5	446.05625	0.5W	9	446.10625	0.5W	13	446.15625	0.5W
2	446.01875	0.5W	6	446.06875	0.5W	10	446.11875	0.5W	14	446.16875	0.5W
3	446.03125	0.5W	7	446.08125	0.5W	11	446.13125	0.5W	15	446.18125	0.5W
4	446.04375	0.5W	8	446.09375	0.5W	12	446.14375	0.5W	16	446.19375	0.5W

Canales: 16 PMR (Nota: solo los canales 1 a 8 están disponibles de forma predeterminada. Los canales 9 a 16 deben ser activados por el usuario antes de poder seleccionarlos. Los canales 9 a 16 solo deben usarse en países donde estas frecuencias están permitidas por el gobierno autoridades. Los canales 9 a 16 no están permitidos en Rusia)



Establecer los subcódigos

1. Presione el botón  hasta que el número de código comience a parpadear.
2. Presione el botón  o  para seleccionar el número de código. Presione el botón PTT para salir del menú.

Configurar y transmitir tonos de llamada

1. Presione el botón  hasta que aparezca el tono de llamada 'CA'. El ajuste actual del tono de llamada parpadea.
2. Presione el botón  o  para cambiar y escuchar el tono de llamada. Presione el botón PTT para salir del menú.

Transmisión operada por voz (VOX)

1. Para activar VOX, presione el botón  hasta que aparezca 'VOX' en la pantalla. La configuración actual (0, 1-3) parpadeará.
2. Presione el botón  o  para seleccionar el nivel de sensibilidad. Presione el botón PTT para salir del menú.

L3 = Alta sensibilidad



L2 = Sensibilidad media

L1 = Baja sensibilidad

L0 = Desactivar la función VOX

Monitor de doble canal

Con esta función habilitada, puede escanear el canal actual y otro canal alternativamente.

1. Presione el botón  hasta que aparezca '2CH' en la pantalla. La configuración actual (OF, 1-22) parpadeará.
2. Presione  o  para seleccionar canales. Presione el botón PTT para salir del menú. La pantalla alternará entre Home Channel y Dual Watch Channel. Para finalizar el modo Dual Watch, vuelva a ingresar al menú Dual Watch para seleccionar la configuración OFF. Si configura el mismo canal y código que el canal actual, Dual Watch no funciona.

Los tonos del teclado

Mantenga presionado el botón  mientras enciende la radio para encender / apagar el tono del teclado.

Roger Tone



Mantenga presionado el botón  mientras enciende la radio para encender el Roger Beep. Repita el paso para desactivar Roger Beep.

Bloqueo de teclado



1. Para bloquear la radio, mantenga presionado el botón  hasta que aparezca el icono del indicador de bloqueo de teclas en la pantalla.
2. Repita el paso para desbloquear el dispositivo.

Escaneo de canales

Para comenzar a escanear:

1. Presione brevemente el botón  para comenzar a escanear. El icono ESCANEAR aparecerá en la pantalla. El dispositivo dejará de desplazarse y recibir cuando se detectan canales coincidentes y subcódigos.
2. Después del final de la transmisión, presione el botón PTT dentro de los 5 segundos para responder. El dispositivo reanudará el escaneo después de finalizar cualquier actividad recibida.
3. Si presiona el botón PTT cuando el dispositivo se desplaza, la transmisión estará en el 'canal de inicio'.
4. Presione el botón  para salir de la función de escaneo.

Notas:

Si el dispositivo se detiene en una transmisión no deseada / no deseada, presione el botón  o  para reanudar el escaneo o elimine temporalmente ese canal de la lista de escaneo

presionando y manteniendo presionado  o  durante 3 segundos. Presione  para restaurar los canales eliminados a la lista de exploración.

LED Lámpara

Presione el botón  para encender / apagar la lámpara.

Ahorro de energía automático



Esta función está habilitada de forma predeterminada para mejorar la duración de la batería.

Modo de emergencia SOS

El usuario puede usar esta función para emitir una señal SOS. Para ingresar al modo de emergencia SOS:

1. Mantenga presionado el botón SOS durante 3 segundos. La luz LED ROJA se activará.
2. Presione el botón nuevamente para desactivar.

LED activado por agua

Una vez que los dispositivos se caen al agua, el LED blanco se activará automáticamente para facilitar que el usuario ubique los dispositivos en un entorno oscuro. Después de recuperar los dispositivos, presione cualquier botón para desactivarlo excepto el botón .  botón sobrescribirá y activará la función LAMP.

Nota: La radio flota con baterías NiMH de 1200 mAh designadas. Puede que no flote con otras baterías.

ESPECIFICACIONES

General		Parte del receptor		Transmitter	
Rango de frecuencia	446,00625-446,19375MHZ	Sensibilidad del receptor	-125dBm	Potencia de salida RF	0,5W
Canal de memoria	16CH	Selectividad de canal adyacente	-125dBm	Emisión espuria	≤-13dBm
Voltaje de Operación	DC 3,6V / DC4,5V	Inter modulación y rechazo	≥60dB	Corriente de transmisión	≤1,3A
Capacidad de batería	1200 mAh	Salida de potencia de audio nominal	≥450mW (4,5V)		
Temperatura de funcionamiento	-20 C.+60 C	Distorsión de audio nominal	≤5% (60% volume)		
Impedancia de antena	50Ω	Recibir corriente	≤300mA		

РУКОВОДСТВО ПО ВОЗДЕЙСТВИЮ РЧ-ЭНЕРГИИ И БЕЗОПАСНОСТИ ПРОДУКТА ДЛЯ ПОРТАТИВНЫХ РАДИОСТАНЦИЙ



ATTENTION!

Перед использованием этой радиостанции прочтите это руководство, содержащее важные инструкции по эксплуатации для безопасного использования, а также осведомленности и контроля РЧ-излучения в соответствии с применимыми стандартами и правилами.

Эта портативная радиостанция использует электромагнитную энергию в радиочастотном (РЧ) спектре для обеспечения связи на расстоянии между двумя или более пользователями. Радиочастотная энергия, при неправильном использовании, может нанести вред и стать причиной травм.

Все портативные радиостанции спроектированы, изготовлены и испытаны на соответствие установленным правительством уровням радиочастотного воздействия. Кроме того, производители также предоставляют специальные инструкции по эксплуатации для пользователей раций.

Эти инструкции важны, потому что они информируют пользователей о воздействии радиочастотной энергии и рассказывают о том, как её контролировать.

Для получения дополнительной информации о том, что такое воздействие радиочастотной энергии и как контролировать её воздействие, чтобы обеспечить соблюдение установленных пределов воздействия радиочастотного излучения:

<http://www.who.int/en/>

Постановления местных органов власти

Если радиостанции используются для работы, то Постановления местных органов власти требуют, чтобы пользователи были полностью осведомлены об их воздействии и были в состоянии контролировать их воздействие, чтобы соответствовать профессиональным требованиям. Осведомленность о воздействии может быть повышена за счет использования этикетки продукта, направляющей пользователей к конкретной информации об осведомленности пользователей. Ваша портативная радиостанция имеет этикетку продукта RF Exposure. Кроме того, ваше руководство пользователя или отдельный буклет по технике безопасности содержат информацию и инструкции по эксплуатации, необходимые для контроля радиочастотного облучения и соблюдения требований соответствия.

Лицензия на использование средств связи

Государство определяет классификацию радиостанций, профессиональные лицензируемые радиостанции работают на радиочастотах, которые регулируются местными отделами управления в области связи (FCC, ISED, OFCOM, ANFR, BFTK, Bundesnetzagentur...).

Для передачи на этих частотах требуется лицензия, выданная ими. Подробная классификация и правила применения ваших радиостанций также регулируются этими организациями. Пожалуйста, свяжитесь с отделом по надзору в области связи местного самоуправления для получения дополнительной информации.

Использование данного радиопередающего устройства за пределами страны, в которой оно предназначалось для применения, регулируется государственными постановлениями и может быть запрещено.

Несанкционированная модификация и настройка

Изменения или модификации, не одобренные в явной форме стороной, ответственной за соответствие требованиям, могут привести к аннулированию полномочий пользователя, предоставленных местными государственными органами по управлению в области радио, для эксплуатации этой радиостанции. Для соблюдения соответствующих требований регулировка передатчика должна выполняться только лицом или под наблюдением лица, имеющего техническую квалификацию для выполнения технического обслуживания и ремонта передатчиков в частных наземных подвижных и фиксированных службах, как удостоверено организацией, представляющей пользователя этих услуг.

Замена какого-либо компонента передатчика (кристалла, полупроводника и т. д.), несанкционированного местными государственными органами управления в области связи, может привести к нарушению таковых правил.

Требования FCC:

Это устройство соответствует части 15 Правил FCC. Эксплуатация возможна при условии, что это устройство не создает вредных помех. (Применимо к лицензируемым радиостанциям); Это устройство соответствует части 15 Правил FCC. Эксплуатация осуществляется при соблюдении следующих двух условий: (Применимо к другим устройствам)

- (1) Это устройство не должно создавать вредных помех, и
- (2) это устройство должно принимать любые получаемые помехи, включая помехи, которые могут вызвать нежелательную работу.

ПРИМЕЧАНИЕ.

- Это оборудование было протестировано и признано соответствующим ограничениям для цифровых устройств класса А в соответствии с частью 15 правил FCC. Эти ограничения предназначены для обеспечения разумной защиты от вредных помех при эксплуатации оборудования в коммерческих условиях. Это оборудование генерирует, использует и может излучать радиочастотную энергию и, если оно установлено и используется не в соответствии с руководством по эксплуатации, может создавать вредные помехи для радиосвязи. Эксплуатация этого оборудования в жилом районе может вызвать вредные помехи, и в этом случае пользователь должен будет устранить помехи за свой счет.
- Это оборудование было протестировано и признано соответствующим ограничениям для цифровых устройств класса В в соответствии с частью 15 Правил FCC. Эти ограничения предназначены для обеспечения разумной защиты от вредных помех при установке в жилых помещениях. Это оборудование генерирует, использует и может излучать радиочастотную энергию и, если оно не установлено и не используется в соответствии с инструкциями, может создавать вредные помехи для радиосвязи. Однако нет гарантии, что в определённых условиях помехи не возникнут. Если это оборудование создает вредные помехи для радио- или телевизионного приема, что можно определить, выключив и включив оборудование, пользователю рекомендуется попытаться устранить помехи одним или несколькими из следующих способов:
 - Переориентировать или переместить антенну приемного устройства.
 - Увеличьте расстояние между оборудованием и приемником.
 - Подключайте оборудование к розетке другой цепи, отличной от той, к которой подключен приемник.
 - Обратитесь за помощью к дилеру или опытному специалисту по радио/телевидению.

Информация по технике безопасности для радиостанций

Ваш портативный трансивер содержит маломощный передатчик. Когда кнопка передачи нажата, он посылает радиочастотные (РЧ) сигналы. Устройство разрешено эксплуатировать при коэффициенте использования не более 50%. В августе 1996 года Федеральная комиссия по связи (FCC) приняла рекомендации по радиочастотному излучению с указанием уровней безопасности для портативных беспроводных устройств.

Важно

Требования FCC к радиочастотному излучению: для ношения на теле эта радиостанция была протестирована и соответствует рекомендациям FCC по радиочастотному излучению при использовании аксессуаров, поставляемых или предназначенных для этого продукта. Использование других принадлежностей может не гарантировать соответствие рекомендациям Федеральной комиссии по связи по радиочастотному излучению. Используйте только прилагаемую антенну. Несанкционированные антенны, модификации или приспособления могут повредить передатчик и нарушить правила FCC.

Нормальное положение

Держите передатчик на расстоянии примерно 25 мм от лица и говорите нормальным голосом, направив антенну вверх и в сторону.

Требования CE:

- (Простая декларация соответствия ЕС) заявляет, что тип радиооборудования соответствует основным требованиям и другим соответствующим положениям Директивы RED 2014/53/EU, Директивы ROHS 2011/65/EU и Директивы WEEE 2012/19/EU.
- Полный текст декларации соответствия ЕС доступен по следующему адресу в Интернете: www.decross.com.
- Информация об ограничениях

Этот продукт можно использовать в странах и регионах ЕС, включая: Бельгию (BE), Болгарию (BG), Чехию (CZ), Данию (DK), Германию (DE), Эстонию (EE), Ирландию (IE), Греция (EL), Испания (ES), Франция (FR), Хорватия (HR), Италия (IT), Кипр (CY), Латвия (LV), Литва (LT), Люксембург (LU), Венгрия (HU), Мальта (MT), Нидерланды (NL), Австрия (AT), Польша (PL), Португалия (PT), Румыния (RO), Словения (SI), Словакия (SK), Финляндия (FI), Швеция (SE) и Соединенное Королевство (Великобритания). Предупреждающую информацию об ограничении частоты см. на упаковке или в разделе руководства.

- Утилизация

Символ перечеркнутого мусорного бака на изделии, документации или упаковке напоминает вам о том, что в Европейском Союзе все электрические и электронные изделия, батареи и аккумуляторы (перезаряжаемые батареи) в конце срока их службы должны быть доставлены в специально отведенные места для их сбора и утилизации. Не утилизируйте эти изделия вместе с несортированными бытовыми отходами. Утилизируйте их в соответствии с законами вашего региона.

Требования IC:

Радиоаппаратура, не требующая лицензии. Это устройство содержит передатчик(и) приемник(и) не требующие лицензии, в соответствии с законом о нелицензируемых средствах связи, по решению комитета Канады по инновациям, науке и экономическому развитию. Эксплуатация возможна при соблюдении следующих двух условий:

- (1) Это устройство не должно создавать помех.
- (2) Это устройство должно принимать любые помехи, в том числе помехи, которые могут вызвать нежелательную работу устройства.

Информация о радиочастотном воздействии

- НЕ используйте радиостанцию без надлежащей антенны, так как это может повредить радиостанцию, а также привести к превышению пределов радиочастотного воздействия. Надлежащей антенной является антенна, поставляемая с данным радиоприемником производителем, или антенна, специально разрешенная производителем для использования с этим радио, и коэффициент усиления антенны не должен превышать указанный производителем коэффициент усиления.
- НЕ ПЕРЕДАВАЙТЕ более 50 % общего времени использования радио, более 50 % времени может привести к превышению требований соответствия требованиям по радиочастотному излучению.
- Во время передачи ваша радиостанция генерирует радиочастотную энергию, которая может создавать помехи для других устройств или систем. Чтобы избежать таких помех, выключайте радио в местах, где для этого установлены соответствующие знаки.
- НЕ используйте передатчик в местах, чувствительных к электромагнитному излучению, например, в больницах, самолетах и местах проведения взрывных работ.
- Портативное устройство - такой передатчик может работать с антенной (антеннами), указанной в этой документации, в конфигурациях Push-to-Talk и в нателных конфигурациях. Соблюдение требований к радиочастотному излучению ограничено конкретными конфигурациями зажимов для ремня и аксессуаров, как указано в этой документации, а расстояние между пользователем и устройством или его антенной должно составлять не менее 2,5 см.
- Мобильное устройство, для такого устройства, во время работы расстояние между пользователем и антенной регулируется действующими нормами, это расстояние обеспечивает достаточное расстояние от правильно установленной внешней антенны для удовлетворения требований к радиочастотному излучению.

- Профессиональное/контролируемое радио. Данное радио предназначено и классифицируется как «Только для профессионального/контролируемого использования», что означает, что оно должно использоваться только во время работы лицами, осведомленными об опасностях и способах минимизации таких опасностей; НЕ предназначен для использования непрофессиональными пользователями/в отсутствие контроля.
- Непрофессиональное/неконтролируемое радиоустройство, это радио предназначено и классифицируется как «Для гражданского/неконтролируемого применения».

Руководство по соблюдению требований и контролю за воздействием радиочастотного излучения и инструкции по эксплуатации

Чтобы контролировать воздействие и обеспечить соблюдение пределов воздействия на рабочем месте/в контролируемой среде, всегда соблюдайте следующие процедуры.

Рекомендации:

- Инструкции по информированию пользователя должны сопровождать устройство при передаче другим пользователям.
- Не используйте это устройство, если описанные здесь эксплуатационные требования не соблюдены.

Инструкции по эксплуатации:

- Передача не более номинального коэффициента использования, до 50% времени. Для передачи (разговора) нажмите кнопку «Нажми и говори» (PTT). Чтобы принимать вызовы (прослушивать), отпустите кнопку PTT. Передача 50% времени или меньше важна, потому что радио генерирует измеримое воздействие радиочастотной энергии только при передаче с точки зрения измерения соответствия стандартам.
- Передавайте только тогда, когда люди, находящиеся вне автомобиля, находятся на расстоянии не менее рекомендованного минимального бокового расстояния от правильно установленной в соответствии с инструкциями по установке внешней антенны.
- При расположении перед лицом или надетой на тело, всегда размещайте радиостанцию в утвержденном зажиме, держателе, кобуре, футляре или нательных ремнях для этого изделия. Важно использовать одобренные аксессуары для ношения на теле, потому что использование не одобренных аксессуаров может привести к уровням воздействия, которые превышают пределы воздействия PЧ IEEE/ICNIRP.

Режим рации

- Держите радиостанцию в вертикальном положении так, чтобы микрофон (и другие части радиостанции, включая антенну) находились на расстоянии не менее 2,5 см (один дюйм) от носа или губ. Антенну следует держать подальше от глаз. Важно держать радиостанцию на правильном расстоянии, так как радиочастотное воздействие уменьшается с увеличением расстояния от антенны.

Режим телефона (для некоторых моделей)

- При совершении или приеме телефонного звонка держите радиоустройство так же, как беспроводной телефон. Говорите прямо в микрофон.

Электромагнитные помехи/Радиочастотная совместимость

Примечание: Почти каждое электронное устройство восприимчиво к электромагнитным помехам (ЭМП), если оно недостаточно экранировано, спроектировано или иным образом сконфигурировано для обеспечения электромагнитной совместимости.

Избегайте удушья

Мелкие детали. Не для детей младше 3 лет.

Выключайте питание радиостанции в следующих случаях:

- Выключайте радиостанцию перед извлечением (установкой) аккумулятора или аксессуара или перед зарядкой аккумулятора.
- Выключайте радиостанцию, когда находитесь в потенциально опасных условиях: рядом с электрическими детонаторами, во взрывоопасных зонах, во взрывоопасных средах (горючий газ, частицы пыли, металлический порошок, зерновая мука и т. д.).
- Выключайте радио во время заправки топливом или во время стоянки на автозаправочных станциях. Во избежание электромагнитных помех и/или конфликтов радиочастотной совместимости.
- Выключайте радио в любом учреждении, где это указано в объявлениях, в больницах или медицинских учреждениях (кардиостимуляторы, слуховые аппараты и другие медицинские устройства) могут использовать оборудование, чувствительное к внешнему радиочастотному излучению.
- Выключайте радио на борту самолета. Любое использование радио должно соответствовать применимым правилам и инструкциям экипажа самолёта.

Защитите свой слух:

- Используйте самую низкую громкость, необходимую для работы.
- Увеличивайте громкость, только если вы находитесь в шумной обстановке.
- Уменьшите громкость перед подключением гарнитуры или внешнего динамика.
- Ограничьте время использования гарнитуры или наушников на высокой громкости.
- При использовании радиостанции без гарнитуры или динамика не подносите динамик радиостанции непосредственно к уху.
- Будьте осторожны с наушниками, возможно, чрезмерное звуковое давление от гарнитуры и наушников может привести к потере слуха.

Примечание: Воздействие громких шумов из любого источника в течение длительного периода времени может временно или навсегда повлиять на ваш слух. Чем выше громкость радио, тем меньше времени требуется, чтобы ваш слух мог ухудшиться. Повреждение слуха от громкого шума иногда поначалу незаметно и может иметь накопительный эффект.

Избегайте ожогов

Антенны

- Не используйте портативные радиостанции с поврежденной антенной. Если поврежденная антенна соприкоснется с кожей во время использования радиостанции, это может привести к легкому ожогу.

Батареи (при необходимости)

- Когда токопроводящие материалы, такие как украшения, ключи или цепочки, касаются открытых контактов батарей, это может замкнуть электрическую цепь (короткое замыкание батареи) и нагреться, что может привести к телесным повреждениям, таким как ожоги. Будьте осторожны при обращении с любой батареей, особенно когда кладете ее в карман, сумочку или другой контейнер с металлическими предметами.

Длительная передача

- Когда трансивер используется для длительных передач, радиатор и корпус нагреваются.

Безопасность Эксплуатация

Запрещено

- Не используйте зарядное устройство на открытом воздухе или во влажной среде, используйте его только в сухих местах/условиях.
- Не разбирайте зарядное устройство, это может привести к поражению электрическим током или возгоранию.

- Не используйте зарядное устройство, если оно сломано или каким-либо образом повреждено.
- Не размещайте портативную радиостанцию над подушкой безопасности или в зоне раскрытия подушки безопасности. Радио может быть брошено с большой силой и причинить серьезные травмы пассажирам автомобиля при срабатывании подушки безопасности.

Для снижения риска

- При отсоединении зарядного устройства тяните за вилку, а не за шнур.
- Отключите зарядное устройство от розетки переменного тока, прежде чем приступить к обслуживанию или очистке.
- Обращайтесь за помощью по вопросам ремонта и обслуживания.
- Адаптер должен быть установлен рядом с оборудованием и должен быть легко доступен

ВНИМАНИЕ:

- Не смешивайте старые и новые батареи.
- Не смешивайте щелочные, стандартные (угольно-цинковые) или перезаряжаемые (Ni-CD, Ni-MH и т. д.) батареи.
- Замена батареи на неподходящий тип, который может нарушить систему защиты (например, в случае некоторых типов литиевых батарей).
- Бросание батареи в огонь или горячую печь, механическое дробление или резка батареи, что может привести к взрыву.
- Оставлять батарею в окружающей среде с чрезвычайно высокой температурой, что может привести к взрыву или утечке горячей жидкости или газа.
- Аккумулятор подвергается воздействию крайне низкого давления воздуха, что может привести к взрыву или утечке горячей жидкости или газа.

Директива Европейского союза (ЕС) об отходах электрического и электронного оборудования (WEEE):



Символ перечеркнутого мусорного бака на колесах рядом указывает, что данный продукт подпадает под действие Директивы 2012/19/ЕС. Эта директива гласит, что по окончании срока службы данное изделие нельзя утилизировать вместе с обычными бытовыми отходами, а следует возвращать в специальные места сбора, на склады вторичной переработки или в компании, занимающиеся утилизацией отходов.

ИНФОРМАЦИЯ О SAR ДЛЯ CE

Макс. Уровень(и) SAR Измеренный	Предел (Вт/кг)
0,375 Вт/кг 10 г SAR для головы 0,323 Вт/кг 10 г SAR для тела	2,0 Вт/кг для головы и тела

Утвержденные аксессуары

- Данное радио соответствует рекомендациям по радиочастотному излучению при использовании аксессуаров, поставляемых или предназначенных для данного продукта. Использование других принадлежностей может не обеспечивать соблюдение рекомендаций по радиочастотному излучению и может нарушать правила.

ФУНКЦИИ КЛАВИШ

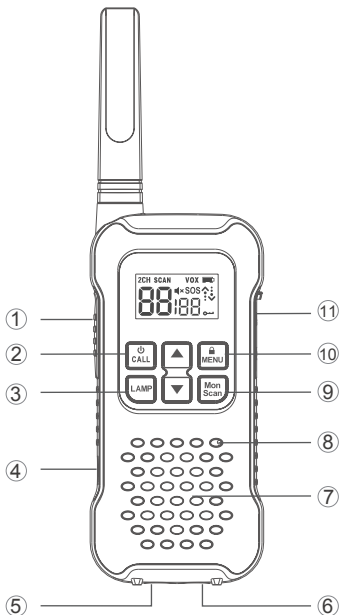

- 1 Кнопка РТТ
- 2 Включение/выключение питания/тональный сигнал вызова
- 3 Лампа вкл./выкл.
- 4 Кнопка экстренного вызова (SOS)
- 5 Лампа фонарика
- 6 Аварийный фонарь (SOS)
- 7 Динамик
- 8 Микрофон
- 9 Мониторинг / Сканирование
- 10 Блокировка / Меню
- 11 Порт зарядки Micro-USB / Порт для аксессуаров

ОПИСАНИЕ ДИСПЛЕЯ

Номера каналов
Сигнал вызова

Номер кода

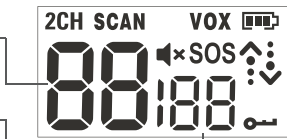

2CH	Двухканальный мониторинг		Индикатор батареи		Блокировка
SCAN	Сканирование		Состояние (передача/прием)		
VOX	VOX		Отключение звука		

НАЧАЛО РАБОТЫ

Установка трех NiMH-аккумуляторов AA

1. Снимите зажим для ремня
2. Отвинтите два винта против часовой стрелки и откройте крышку, чтобы установить три никель-металлогидридных аккумулятора AA в соответствии с ориентацией, указанной в батарейном отсеке.

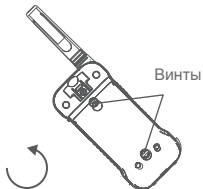

3. Закройте аккумулятор и затяните два винта по часовой стрелке.
4. Затяните винты по часовой стрелке, чтобы плотно закрыть крышку аккумуляторного отсека.

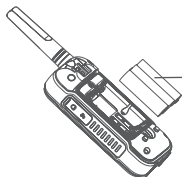

Вставьте 3 никель-металлогидридные батареи AA .

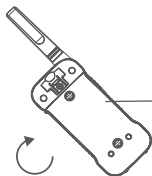

Закройте крышку отсека аккумулятора.

Уровень заряда батареи

Полные полосы заряда батареи  указывают на высокий уровень заряда батареи. Когда индикатор батареи показывает 1 полосу, устройство находится в режиме низкого заряда батареи и будет отображать предупреждение о низком заряде батареи в виде звукового сигнала и мигающей полосы.

Примечание:

- Извлеките аккумулятор из радиоприемника для хранения. Аккумуляторы могут подвергаться коррозии со временем, что может привести к необратимому повреждению вашего устройства.
- Заряжайте прилагаемые никель-металлогидридные батареи один раз в 3 месяца, когда они не используются.

Использование зарядного устройства Micro-USB



Порт micro-USB представляет собой удобный интерфейс, который позволяет удобно заряжать NiMH-аккумулятор. Используйте сертифицированный адаптер (5 В, \geq 1 А). Не пытайтесь заряжать щелочные батареи.

1. Убедитесь, что ваше радио выключено.
2. Подключите кабель micro-USB к зарядному порту micro-USB на радиостанции. Подключите другой конец зарядного устройства micro-USB к сетевой розетке.
3. Индикатор батареи на ЖК-дисплее будет двигаться, показывая, что батарея заряжается.

Включение и выключение радиостанции



1. Нажмите и удерживайте кнопку  чтобы включить или выключить радиостанцию.
2. Затем на экране дисплея отобразится текущий канал, код и все включенные функции.

Настройка громкости



1. Нажмите  для увеличения громкости. Нажмите  чтобы уменьшить громкость.
2. Когда громкость достигает уровня 0, на экране постоянно появляется  значок отключения звука.

ПРИЕМ И ПЕРЕДАЧА

Для связи все радиостанции в вашей группе должны быть настроены на один и тот же канал и субкод.

1. Чтобы говорить, нажмите и удерживайте кнопку РТТ. При передаче отображается  значок. Отпустите кнопку РТТ, когда закончите говорить. Не используйте радиостанции на расстоянии менее пяти футов друг от друга.
2. При приеме отображается  значок.

Кнопка мониторинга

1. Нажмите и удерживайте  кнопку в течение 3 секунд, чтобы войти в режим мониторинга и прослушивать слабые сигналы на текущем канале.
2. Вы также можете нажать  кнопку для проверки активности на текущем канале, прежде чем говорить.
3. Отпустите кнопку , чтобы выйти из режима монитора.

Таймер отключения передачи

При нажатии кнопки РТТ более 60 секунд радио прекращает передачу. Это необходимо для предотвращения случайной передачи.

ОСОБЕННОСТИ

Настройка канала

1. Нажимайте  кнопку до тех пор, пока номер канала не начнет мигать.



2. Нажмите  или  для изменения номера канала. Нажмите кнопку РТТ, чтобы выйти из меню.

Каналы и частоты



CH	Частота (МГц)	Макс. выходная мощность	CH	Частота (МГц)	Макс. выходная мощность	CH	Частота (МГц)	Макс. выходная мощность	CH	Частота (МГц)	Макс. выходная мощность
1	446,00625	0,5 Вт	5	446,05625	0,5 Вт	9	446,10625	0,5 Вт	13	446,15625	0,5 Вт
2	446,01875	0,5 Вт	6	446,06875	0,5 Вт	10	446,11875	0,5 Вт	14	446,16875	0,5 Вт
3	446,03125	0,5 Вт	7	446,08125	0,5 Вт	11	446,13125	0,5 Вт	15	446,18125	0,5 Вт
4	446,04375	0,5 Вт	8	446,09375	0,5 Вт	12	446,14375	0,5 Вт	16	446,19375	0,5 Вт

Каналы: 16 PMR (Примечание: по умолчанию доступны только каналы с 1 по 8. Каналы с 9 по 16 должны быть активированы пользователем, прежде чем их можно будет выбрать. Каналы с 9 по 16 следует использовать только в странах, где эти частоты разрешены государственными органами. Каналы с 9 по 16 запрещены в России)



Установка субкодов

1. Нажимайте  кнопку до тех пор, пока код не начнет мигать.
2. Нажмите кнопку  или  для выбора номера кода. Нажмите кнопку РТТ, чтобы выйти из меню.

Установка и передача сигналов вызова

1. Нажимайте кнопку  до тех пор, пока не появится сигнал вызова «СА». Текущая настройка тона вызова мигает.
2. Нажмите кнопку  или  для изменения и прослушивания сигнала вызова. Нажмите кнопку РТТ, чтобы выйти из меню.



Голосовая передача (VOX)

1. Чтобы активировать VOX, нажимайте кнопку  до тех пор, пока на дисплее не появится надпись «VOX». Текущая настройка (0, 1-3) будет мигать.
2. Нажмите кнопку  или  для выбора уровня чувствительности. Нажмите кнопку РТТ, чтобы выйти из меню.

- L3 = Высокая чувствительность
- L2 = Средняя чувствительность
- L1 = Низкая чувствительность
- L0 = Выключить функцию VOX

Двухканальный монитор

Если эта функция включена, вы можете попеременно сканировать текущий канал и другой канал.

1. Нажимайте кнопку  до тех пор, пока на дисплее не появится «2CH». Текущая настройка (OF, 1-22) будет мигать.
2. Нажмите  или  для выбора каналов. Нажмите кнопку PTT, чтобы выйти из меню. Экран будет переключаться между домашним каналом и дополнительным каналом просмотра. Чтобы выйти из режима двойного просмотра, снова войдите в меню двойного просмотра, чтобы выбрать настройку OFF. Если вы установите тот же канал и код, что и текущий канал, двойное прослушивание не работает.





Звуки клавиатуры

Нажмите и удерживайте кнопку  при включении радиостанции, чтобы включить или выключить звук клавиатуры.

Roger



Нажмите и удерживайте кнопку  при включении радиостанции, чтобы включить звуковой сигнал Roger. Повторите шаг, чтобы отключить звуковой сигнал Roger Beep.

Блокировка клавиатуры





1. Чтобы заблокировать радиостанцию, нажмите и удерживайте кнопку , пока на дисплее не появится значок  индикатора блокировки клавиатуры.
2. Чтобы разблокировать радиостанцию, нажмите и удерживайте кнопку , пока значок  индикатора блокировки клавиатуры не исчезнет с дисплея.
3. Повторите шаг, чтобы разблокировать устройство.

Сканирование каналов

Чтобы начать сканирование:

1. Кратковременно нажмите кнопку , чтобы начать сканирование. На дисплее появится значок SCAN. Устройство прекратит прокрутку и прием при обнаружении совпадающих каналов и субканалов.
2. После окончания передачи нажмите кнопку PTT в течение 5 секунд, чтобы ответить. Устройство возобновит сканирование после завершения любой полученной активности.
3. Если вы нажмете кнопку PTT во время прокрутки устройства, передача будет на «домашнем канале»
4. Нажмите кнопку  для выхода из функции сканирования.

Примечания:

Если устройство останавливается при непреднамеренной/нежелательной передаче, нажмите кнопку  или  для возобновления сканирования ИЛИ временно удалите этот канал из списка сканирования, нажав и удерживая  или  в течение 3 секунд. Нажмите  для выхода и повторного входа в режим сканирования, чтобы восстановить удаленные каналы в списке сканирования.

Светодиодная лампа

Нажмите кнопку , чтобы включить/выключить лампу.

Автоматическое энергосбережение



Эта функция включена по умолчанию для увеличения срока службы батареи.

Экстренный режим SOS

Пользователь может использовать эту функцию для подачи сигнала SOS. Чтобы войти в экстренный режим SOS:

1. Нажмите и удерживайте кнопку SOS в течение 3 секунд. Загорится КРАСНЫЙ светодиод.
2. Нажмите кнопку еще раз, чтобы деактивировать.

Светодиод, активируемый водой

После того, как устройства упадут в воду, автоматически активируется белый светодиод, чтобы облегчить пользователю поиск устройств в темноте. После извлечения устройств нажмите любую кнопку для деактивации, кроме кнопки . Кнопка перезапишет и активирует функцию LAMP. 

Примечание. Радио работает со специальными батареями NiMH емкостью 1200 мАч. Он может не плавать с другими батареями.

ТЕХНИЧЕСКИЕ ХАРАКТЕРИСТИКИ

Общие		Приемник		Передатчик	
Частотный диапазон	446,00625–446,19375МГц	Чувствительность	-125 дБм	Выходная мощность рч	0,5В
Канал памяти	16СН	Избирательность по смежному каналу	-125 дБм	Побочное излучение	≤-13дБм
Рабочее напряжение	3,6–4,5В	Интермодуляция и подавление	≥60дБ	Ток передачи	≤1,3А
Емкость батареи	1200 мАч	Номинальная выходная мощность звука	≥450 мВт (4,5В)		
Рабочая температура	-20°С–+60°С	Номинальное искажение звука	≤5% (60% громкости)		
Сопротивление антенны	50Ω	Приемный ток	≤300мА		